



**HENRAD**

## **HENRAD ONDERBLOKKEN**

UW AANSLUITING MAG GEZIEN WORDEN

### ***BLOCS H HENRAD***

*NUL BESOIN DE CACHER VOTRE RACCORDEMENT*

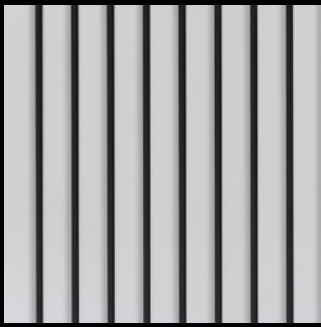
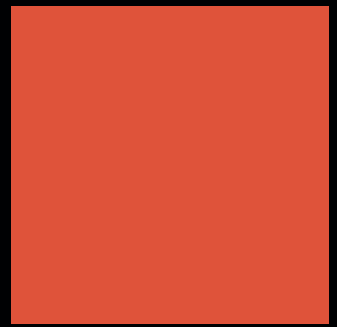
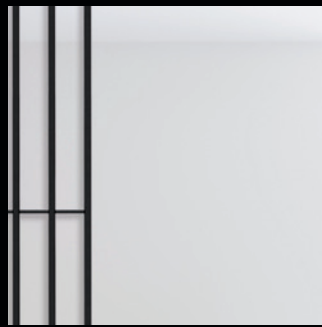
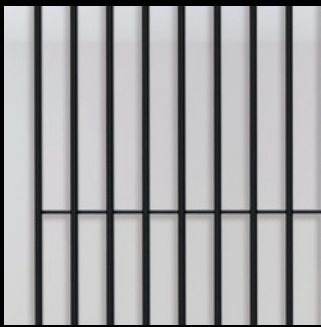

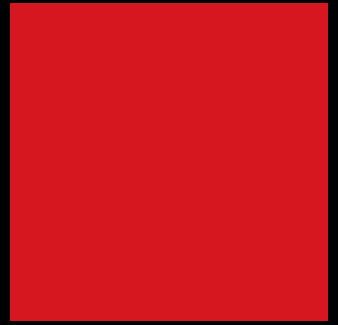
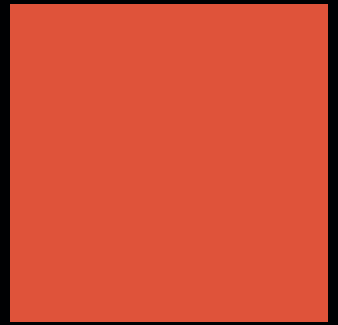

## Universeel, functioneel en strak

Ook de mooiste en meest energiezuinige radiator moet worden aangesloten. Dat leidt wel eens tot ontgoocheling bij de klant of binnenhuisarchitect wanneer die geconfronteerd wordt met plompe messing aansluitblokken die het fraaie design van de radiator ontkrachten.

Daarom stelt Henrad een reeks onderblokken voor die functionaliteit en betrouwbaarheid combineren met een design dat perfect aansluit bij elk type ventiel- en designradiator.

Bovendien omvat het gamma diverse modellen: onderblokken met en zonder ventiel, in rechte en haakse uitvoering – perfect voor leidingen uit de vloer of de wand. Voor elk type onderblok met ventiel is er een bijpassende design cover, steeds verkrijgbaar in wit of chroom.

**De Henrad onderblokken – eindelijk een aansluiting die mag gezien worden.**

## Innovatie boven traditie

Henrad breekt met de aloude gewoonte om een onderblok in messing uit te voeren, maar kiest resoluut voor hoogwaardige, technische kunststof.

Dat heeft talloze voordelen:

- Het onderblok is totaal niet onderhevig aan corrosie; kunststof roest nu eenmaal niet.
- De **warmtegeleiding** van kunststof materiaal is aanzienlijk lager dan bij metaallegeringen. Dat is belangrijk voor een onderblok met ventiel: door de beperkte warmtegeleiding is er bijna geen warmteoverdracht van het onderblok via het ventiel naar de thermostatische kraan. Zo is de optimale reactie van de thermostatische kraan op elk moment gewaarborgd.
- De productie van het onderblok gebeurt door spuitgieten, wat de kans op **lekken** drastisch verkleint.

## Universels, functionnels et sobres

*Les radiateurs les plus élégants et les moins énergivores doivent eux aussi être raccordés. Les blocs de raccordement mastoc en laiton qui déparent le design gracieux du radiateur sont bien souvent une source de frustration pour le client ou l'architecte d'intérieur.*

*Pour cette raison, Henrad propose une gamme de blocs H qui combinent fonctionnalité et fiabilité à un design en harmonie avec tous types de vannes et radiateurs décoratifs.*

*La gamme propose en outre une grande diversité de modèles : blocs H avec ou sans vanne, droits ou coudés – idéal pour les conduites sortant du sol ou du mur. Chaque type de bloc H avec vanne s'accompagne d'un cache au design assorti, toujours disponible en finition blanche ou chromée.*

**Les blocs H Henrad – enfin un raccordement qui ne doit pas être caché.**

## Quand l'innovation prime sur la tradition

*Henrad rompt avec la tradition bien ancrée qui consiste à réaliser le bloc H en laiton en optant résolument pour une matière plastique de haute qualité.*

*Les avantages de ce choix sont légion :*

- *Le bloc H est entièrement protégé contre la corrosion ; le plastique étant une matière qui ne se corrode pas.*
- *La **conduction thermique** de la matière plastique est sensiblement moindre que celle des alliages métalliques. Cet aspect prend toute son importance avec un bloc H avec vanne : grâce à la faible conductivité thermique, le transfert de chaleur du bloc H au robinet thermostatique par la vanne reste limité. Le bon fonctionnement de la vanne thermostatique est ainsi assuré en toutes circonstances.*
- *Le bloc H est produit par moulage par injection, ce qui réduit drastiquement le risque de **fuites**.*

## Onderblokken met ventiel

De onderblokken **met ventiel** combineren de superieure eigenschappen van het aansluitblok met een hoogwaardig regelbaar ventiel. De aansluitende thermostatische kraan en de bijpassende design cover zorgen bovendien voor een stijlvolle look.

Het onderblok is beschikbaar in drie uitvoeringen. De **rechte** uitvoering is omkeerbaar, en daardoor inzetbaar voor zowel radiatoren met een linkse als met een rechtse aanvoer. De **haakse** uitvoering komt in 2 varianten, voor respectievelijk linkse en rechtse aanvoer.

Al deze onderblokken zijn voorzien van een **afsluitfunctie** die de retour afsluit. Draai de thermostatische kraan dicht om ook de aanvoer af te sluiten. Beschikbaar in wit of chroom, zijn dit ongetwijfeld de meest strakke en elegante onderblokken op de markt.

## Blocs H avec vanne

Les blocs H **avec vanne** combinent les propriétés supérieures du raccordement à une vanne réglable de qualité supérieure. La vanne thermostatique raccordée et le cache au design assorti ont par ailleurs un look raffiné.

Le bloc H est disponible en trois exécutions : L'exécution **droite** est réversible et donc compatible avec radiateurs avec arrivée d'eau à gauche ou à droite. L'exécution **coudée** se décline en 2 versions, pour des arrivées à gauche et à droite.

Tous ces blocs H sont pourvus d'une **fonction de fermeture** sur le retour. Fermez la vanne thermostatique pour que l'arrivée soit également fermée. Disponibles en finition blanche ou chromée, ces blocs H s'imposent comme les plus élégants et les plus sobres du marché.

Maximale werktemperatuur	90 °C	Température de service maximale
Maximale werkdruk	6 bar	Pression de service maximale
Maximale aandraaimoment	35 Nm	Couple de serrage maximal



## Bestelinformatie

Een aansluitset wordt als compleet pakket geleverd en bestaat uit een onderblok, thermostatische design kraan, design cover, ¾" - ½" reductie, adapter voor conische aansluitingen en een inregelventiel voor het ventiel.

Het onderblok is beschikbaar in drie uitvoeringen. De rechte uitvoering is omkeerbaar, en daardoor inzetbaar voor zowel radiatoren met een linkse als met een rechtse aanvoer. De haakse uitvoering komt in 2 varianten, voor respectievelijk linkse en rechtse aanvoer.

Beschikbaar in wit of chroom uitvoering en alle uitvoeringen zijn voorzien van een afsluitfunctie.

## Informations de commande

Le kit de raccordement livré en kit complet comprend un bloc H, une vanne thermostatique design, un cache design, une réduction ¾" - ½", un adaptateur pour les raccords coniques et une clé de réglage pour la vanne.

Le bloc H est disponible en trois exécutions. L'exécution droite est réversible et donc compatible avec radiateurs avec arrivée d'eau à gauche ou à droite. L'exécution coudée se décline en 2 versions, pour des arrivées à gauche et à droite.

Disponible en finition blanche ou chromée. Toutes les exécutions sont pourvues d'une fonction de fermeture.

OMSCHRIJVING DESCRIPTION	REF. RÉF.	KLEUR COULEUR	VERPAKKING EMBALLAGE
<b>DESIGN AANSLUITSET RECHT MET VENTIEL LINKS OF RECHTS KIT DE RACCORDEMENT DROIT DESIGN AVEC VANNE À GAUCHE OU À DROITE</b>			
Recht onderblok (omkeerbaar links/rechts), design cover, design thermostatische kraan, 2x ¾" - ½" reductie, 2x conische adapter, Kv-inregelventiel	T2121	wit blanc	1 stuk 1 pièce
Bloc H droit (réversible gauche/droite), cache design, vanne thermostatique design, 2x réduction ¾" - ½", 2x adaptateur conique, vanne à Kv réglable	T2122	chroom chrome	1 stuk 1 pièce
<b>DESIGN AANSLUITSET HAAKS MET VENTIEL LINKS KIT DE RACCORDEMENT COUDÉ DESIGN AVEC VANNE À GAUCHE</b>			
Haaks onderblok met ventiel links, design cover, design thermostatische kraan, 2x ¾" - ½" reductie, 2x conische adapter, Kv-inregelventiel	T2123	wit blanc	1 stuk 1 pièce
Bloc H coudé avec vanne à gauche, cache design, vanne thermostatique design, 2x réduction ¾" - ½", 2x adaptateur conique, vanne à Kv réglable	T2124	chroom chrome	1 stuk 1 pièce
<b>DESIGN AANSLUITSET HAAKS MET VENTIEL RECHTS KIT DE RACCORDEMENT COUDÉ DESIGN AVEC VANNE À DROITE</b>			
Haaks onderblok met ventiel rechts, design cover, design thermostatische kraan, 2x ¾" - ½" reductie, 2x conische adapter, Kv-inregelventiel	T2125	wit blanc	1 stuk 1 pièce
Bloc H coudé avec vanne à droite, cache design, vanne thermostatique design, 2x réduction ¾" - ½", 2x adaptateur conique, vanne à Kv réglable	T2126	chroom chrome	1 stuk 1 pièce

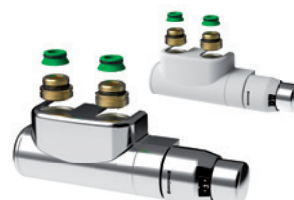

## Thermostatisch ventiel

Het debiet doorheen het ventiel kan met de bijgeleverde Kv-inregelsleutel ingeregeld worden volgens de noden van het verwarmingssysteem.

## Vanne thermostatique

Le débit qui traverse la vanne peut être réglé en fonction des besoins du système de chauffage à l'aide de la clé de réglage Kv fournie.



### TECHNISCHE SPECIFICATIES VENTIEL

P-BEREIK P-PLAGE [XP] 1,0 K

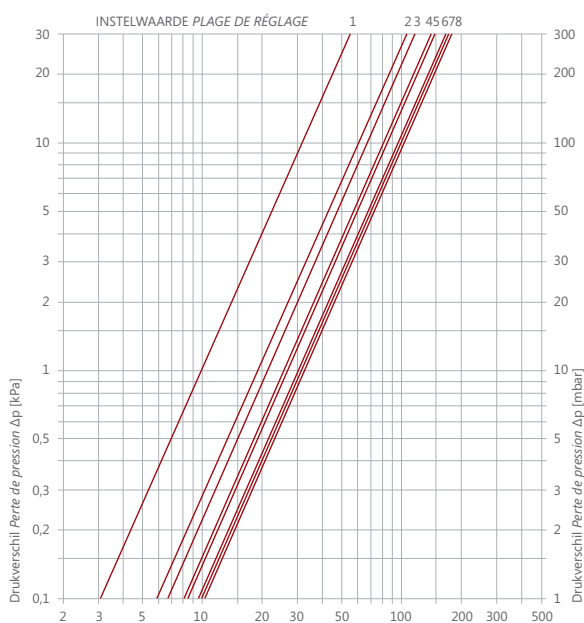

### CARACTÉRISTIQUES TECHNIQUES DE LA VANNE

P-BEREIK P-PLAGE [XP] 2,0 K

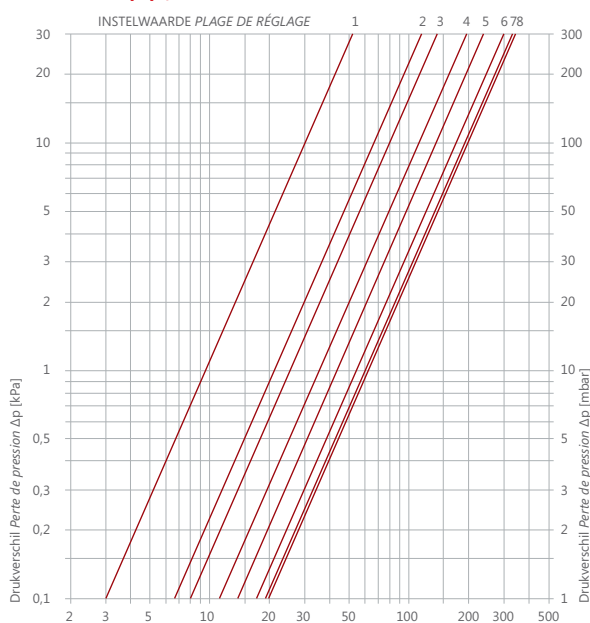

### REGELBAAR THERMOSTATISCH VENTIEL

### VANNE THERMOSTATIQUE RÉGLABLE

Instelling Réglage	1	2	3	4	5	6	7	8
p-bereik xp 1,0 K p-plage xp 1,0 K	0,10	0,19	0,21	0,25	0,27	0,32	0,32	0,33
p-bereik xp 2,0 K p-plage xp 2,0 K	0,10	0,21	0,26	0,36	0,44	0,54	0,60	0,61

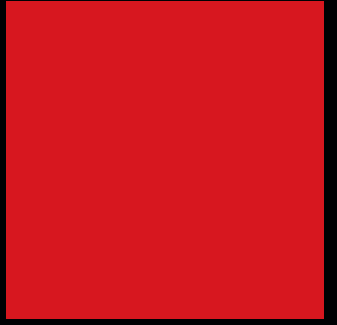
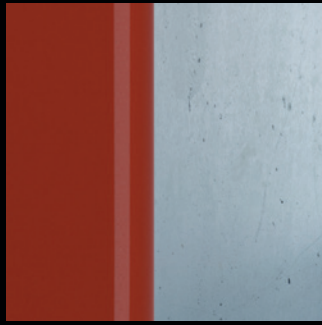
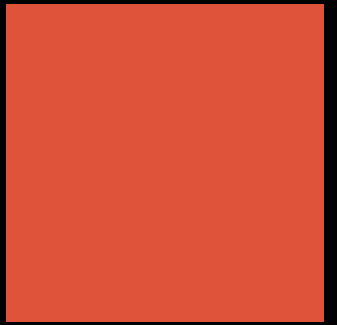

## Onderblokken zonder ventiel

- Voor horizontale radiatoren met een geïntegreerd ventiel, zoals de Henrad ECO-modellen, is een onderblok **zonder ventiel** de juiste keuze. Deze komt in 2 uitvoeringen – recht en haaks.
- Meegeleverde adapter voor conische aansluitingen.
- De **rechte** uitvoering is aangewezen wanneer de leidingen uit de vloer komen. De **haakse** variant wordt gebruikt voor leidingen uit de muur.
- Beide modellen kunnen geleverd worden met of zonder **aftapfunctionaliteit**: hierdoor is het mogelijk om bv een tuinslang op de aftapaansluiting aan te sluiten om zo heel eenvoudig de radiator volledig leeg te laten lopen, zonder het hele verwarmingssysteem buiten gebruik te moeten stellen.
- Daarnaast is een **afsluitfunctie** standaard. Met een eenvoudige draaibeweging wordt zowel de aan- als retourleiding afgesloten.

## Blocs H sans vanne

- Les blocs H **sans vanne** conviennent parfaitement pour les radiateurs horizontaux avec vanne intégrée tels que les modèles ECO Henrad. Ces blocs sont proposés en 2 exécutions – droite et coudée.
- Fournis avec adaptateur pour raccords coniques.
- L'exécution **droite** est adaptée aux conduites sortant du sol. L'exécution **coudée** convient pour les conduites sortant du mur.
- Les deux modèles sont disponibles avec ou sans **fonction vidange**. Ce dispositif permet par exemple de raccorder un tuyau d'arrosage au raccord de vidange pour vider entièrement et simplement le radiateur sans devoir mettre l'ensemble du système de chauffage hors service.
- Par ailleurs, la **fonction de fermeture** est standard. Une rotation simple permet de fermer les conduites d'arrivée et de retour.

Maximale werktemperatuur	90 °C	Température de service maximale
Maximale werkdruk	6 bar	Pression de service maximale
Maximale aandraaimoment	35 Nm	Couple de serrage maximal







## Aftapfunctie

Een aantal types zijn ook uitgerust met een aftapfunctionaliteit: daarmee kan de radiator leeggemaakt worden zonder de rest van het verwarmingssysteem te verstoren. Heel handig wanneer de muur aan een likje verf toe is. Eerst de radiator afsluiten, vooraleer deze leeg te laten lopen en ontluchter opendraaien voor een snellere uitstroming.

## Fonction vidange

La gamme propose également des modèles équipés d'une fonctionnalité de vidange : elle permet de vidanger le radiateur facilement et proprement. Très pratique lorsque le mur nécessite un petit coup de pinceau. Isoler préalablement le radiateur avant de le vidanger. Ouvrir le purgeur pour accélérer l'écoulement.

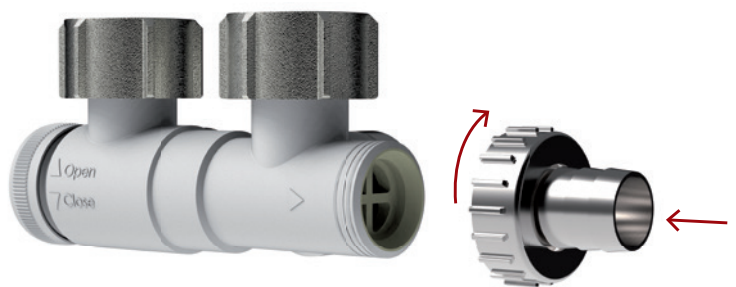

## Bestelinformatie

Het pakket van de onderblokken zonder ventiel bestaat uit een onderblok en 2 adapters voor radiatoren met conische aansluitingen.

Het pakket komt in twee uitvoeringen: een rechte en een haakse uitvoering, met en zonder aftapfunctie. Alle uitvoeringen zijn voorzien van een afsluitfunctie.

## Informations de commande

Le kit de blocs H sans vanne comprend un bloc H et 2 adaptateurs pour radiateurs à raccords coniques.

Le kit est disponible en deux exécutions : une exécution droite et une coudée, avec ou sans fonction vidange. Toutes les exécutions sont pourvues d'une fonction de fermeture.

### RECHT MODEL

OMSCHRIJVING DESCRIPTION	REF. RÉF.	KLEUR COULEUR	VERPAKKING EMBALLAGE
<b>RECHT H-BLOK ZONDER AFTAP</b>			<b>BLOC H DROIT SANS PURGE</b>
Recht onderblok met 2x conische adapter <i>Bloc H droit avec 2x adaptateur conique</i>	T2104	wit <i>blanc</i>	1 stuk <i>1 pièce</i>
<b>RECHT H-BLOK MET AFTAP</b>			<b>BLOC H DROIT AVEC PURGE</b>
Recht onderblok met 2x conische adapter <i>Bloc H droit avec 2x adaptateur conique</i>	T2105	wit <i>blanc</i>	1 stuk <i>1 pièce</i>

### MODÈLE DROIT



### HAAKS MODEL

OMSCHRIJVING DESCRIPTION	REF. RÉF.	KLEUR COULEUR	VERPAKKING EMBALLAGE
<b>H-BLOK HAAKS ZONDER AFTAP</b>			<b>BLOC H COUDÉ SANS PURGE</b>
Haaks onderblok met 2x conische adapter <i>Bloc H coudé avec 2x adaptateur conique</i>	T2106	wit <i>blanc</i>	1 stuk <i>1 pièce</i>
<b>H-BLOK HAAKS MET AFTAP</b>			<b>BLOC H COUDÉ AVEC PURGE</b>
Haaks onderblok met 2x conische adapter <i>Bloc H coudé avec 2x adaptateur conique</i>	T2107	wit <i>blanc</i>	1 stuk <i>1 pièce</i>
<b>AFTAPNIPPEL</b>			<b>EMBOUT DE VIDANGE</b>
Aftapnippel voor H-blok met aftapfunctie <i>Embout de vidange pour bloc H avec fonction vidange</i>	T2114	chrom <i>chrome</i>	1 stuk <i>1 pièce</i>

### MODÈLE COUDÉ



## Aansluitmaten

De meegeleverde adapters zorgen ervoor dat het onderblok kan gebruikt worden op de meest gangbare aansluitingen: vlakke 3/4" buitendraad, 3/4" euroconus buitendraad en 1/2" binnendraad.

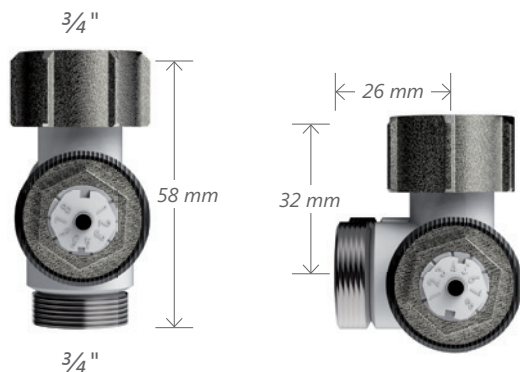

## Cotes de raccordement

Les adaptateurs fournis assurent la compatibilité du bloc H avec les raccords les plus courants : raccord avec filetage extérieur plat 3/4", raccord avec filetage extérieur eurocône 3/4" et raccord avec filetage intérieur 1/2".

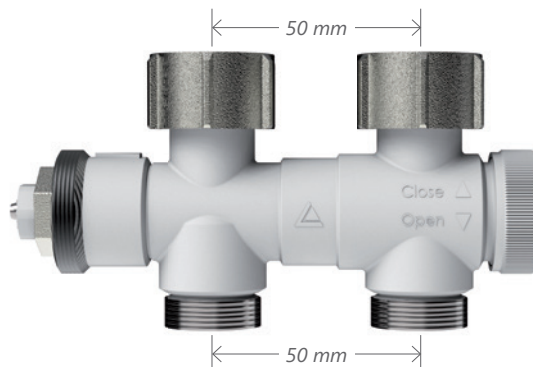

Vlakke 3/4" buitendraad  
Filetage extérieur plat 3/4"



3/4" Euroconus buitendraad  
Filetage extérieur eurocône 3/4"



1/2" Binnendraad  
Filetage intérieur 1/2"



## Afsluitfunctie

De afsluitfunctie maakt het mogelijk om de radiator af te koppelen zonder het hele verwarmingssysteem buiten gebruik te moeten stellen. **Opgelet!** Bij de onderblokken met ventiel moet tevens de thermostatische kraan dicht gedraaid worden om ook de aanvoer af te sluiten. De afsluiter van de onderblokken zonder ventiel sluit zowel aanvoer als retour af.



## Fonction fermeture



















La fonction fermeture permet d'isoler le radiateur et donc de le démonter sans devoir vidanger le circuit.

**Attention !** Dans le cas des bloc H avec vanne, la vanne thermostatique doit également être fermée.

Sur les blocs H sans vanne, la fonction de fermeture obture à la fois les conduites d'arrivée et de retour.

**VOOR BIJKOMENDE INFORMATIE CONTACTEER:**  
**POUR DES INFORMATIONS COMPLÉMENTAIRES, VEUILLEZ CONTACTER:**  
E-mail: [services.marketing@srg.eu](mailto:services.marketing@srg.eu)

**HENRAD**

- |   |   |  |   |  |   |
|---|---|--|---|--|---|
|  Algeria |  Australia |  Belgium  |  Cyprus    |  Czech Republic |  France          |
|  Germany |  Greece    |  Iceland  |  Lithuania |  Luxembourg     |  The Netherlands |
|  Poland  |  Russia    |  Slovenia |  Sweden    |  Tunisia        |  Ukraine         |



**HENRAD**

Henrad N.V.  
Welvaartstraat 14 bus 6 | 2200 Herentals | Belgium  
T. +32 14 212 075 | F. +32 14 211 719

[WWW.HENRAD.EU](http://WWW.HENRAD.EU)

